

## Клеммы винтовые ESC

### Особенности:

- корпус клемм выполнен из не поддерживающего горение полиамида V-0 (согл. UL94);
- токоведущая шина выполнена из меди и покрыта слоем олова; туннельные клеммы - из закаленной стали для обеспечения высокого усилия зажатия провода;
- сечение подключаемых проводников от 0,2 до 300 мм<sup>2</sup>;
- номинальное напряжение до 1000В;
- рабочий диапазон температур от -40 до +80°C;
- возможность "мостового" соединения клемм благодаря системе "EasyBridge";
- монтаж на шину TH 35 согласно IEC 60715;
- конструкция клемм исключает возможность случайного прикосновения к токоведущим частям

- Силовые клеммы серии ESC-GPA, ESC-GPA/FIX и ESC-GPM/FIX доступны в сером (RAL 7042) цвете. Серия FIX имеет возможность установки клемм на монтажную панель

- Для защиты от случайного прикосновения к токоведущим частям применяются защитные крышки ESC-PRP7 и ESC-PRP8

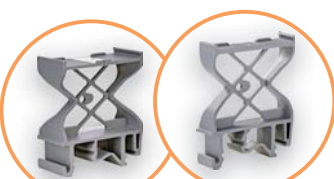

- Держатели маркировки ES-PTMS 40x7 мм и ES-PTM 40x16,5 мм

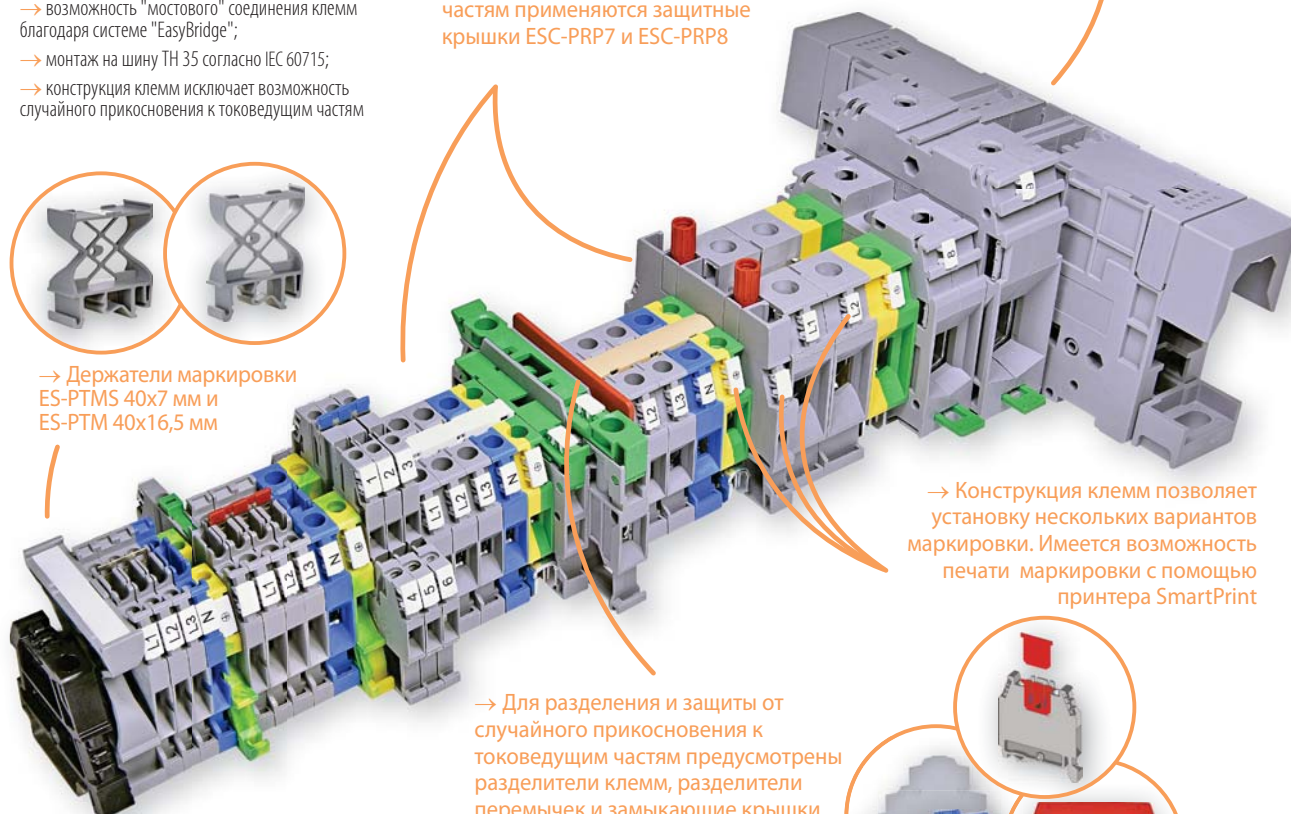

- Конструкция клемм позволяет установку нескольких вариантов маркировки. Имеется возможность печати маркировки с помощью принтера SmartPrint

- Для разделения и защиты от случайного прикосновения к токоведущим частям предусмотрены разделители клемм, разделители перемычек и замыкающие крышки

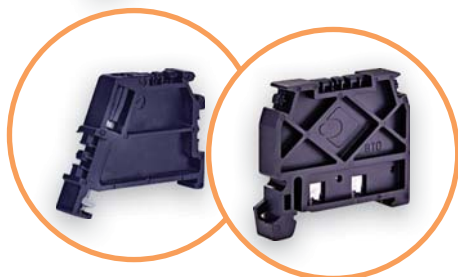

- Для фиксации клемм на шине TH 35 применяются пружинные либо винтовые фиксирующие кронштейны

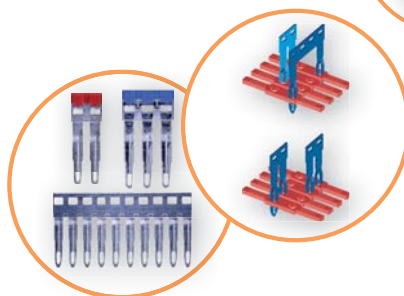

- Втычные перемычки изготавливаются в 2-х, 3-х и 10-ти полюсных вариантах с изоляцией красного или синего цвета, либо без изоляции. Благодаря двухточечному контакту перемычки с контактной поверхностью обеспечивается надежное электрическое соединение. Применение втычных перемычек с изоляцией обеспечивает защиту от случайного прикосновения без применения дополнительной изоляции



- Винтовые перемычки изготавливаются в 2-х полюсном и многополюсном вариантах

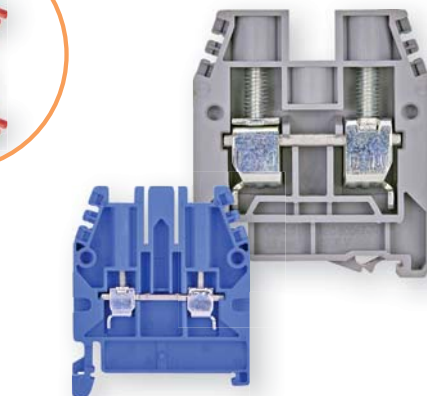
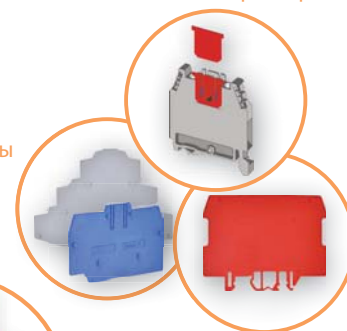

- Винтовые клеммы серии ESC-CBC для подключения проводников сечением от 0,2 до 50 мм<sup>2</sup> доступны в сером (RAL 7042) и синем цветах. Все зажимы имеют специальный выступ для предотвращения попадания проводника в корпус клеммы

## Клеммы

→ Винтовые заземляющие клеммы ESC-TEO для подключения проводников сечением от 0,2 до 95 мм<sup>2</sup>, состоят из монолитного токопроводящего основания и фиксатора, что обеспечивает надежное соединение и высокую проводимость. Для уменьшения габаритов сборной конструкции, - клемма с одной стороны открыта.  
Клеммы серии ESP-TEC закрыты с двух сторон для увеличения изоляционной прочности

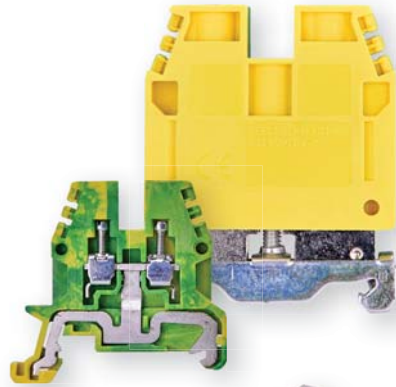

→ Для более надежного крепления и упрощения монтажа нескольких клеммных блоков серии GPA между собой предусмотрены боковые фиксаторы

→ Винтовые клеммы серии ESC-GPA для подключения проводников сечением от 10 до 300 мм<sup>2</sup> закрыты с обеих сторон для предотвращения случайного прикосновения к токоведущим частям. В клеммах серии ESC-GPA/FIX предусмотрена возможность их установки на монтажную панель.

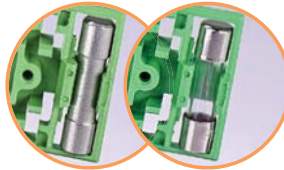
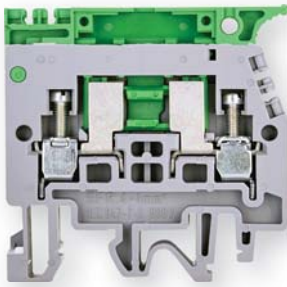

→ Клеммы серии ESC-SFR для подключения проводников сечением от 0,2 до 10 мм<sup>2</sup> применяются для защиты цепей управления с помощью устанавливаемой в держатель плавкой вставки. ESC-SFR.4 - для предохранителей 5x20, коммутирующего цилиндра из латуни 5x20 или диода 5x20. ESC-SFR.6 - для предохранителей 6x32

→ Винтовые клеммы серии ESC-GPM/FIX устанавливаются на монтажную панель, имеют защитные крышки для предотвращения случайного прикосновения к токоведущим частям

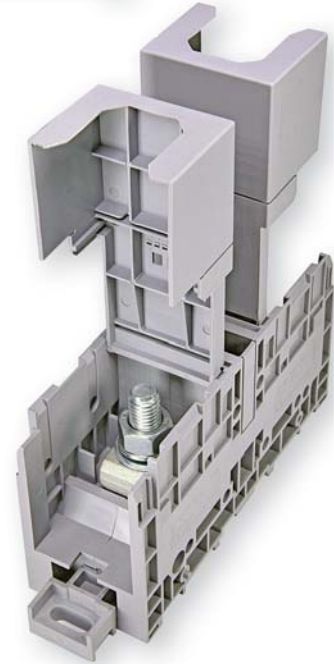

→ Винтовая клемма-разъединитель ESC-CBS.2 предназначена для разъединения электрической цепи

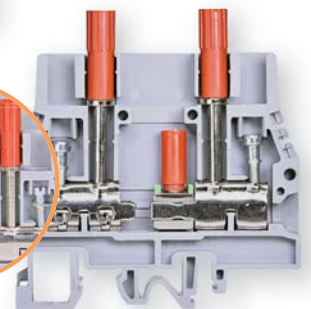
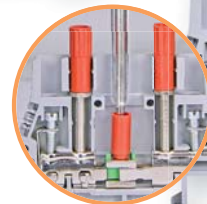
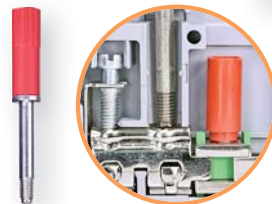
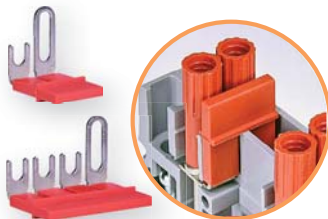
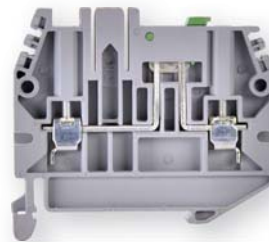

→ Для соединения клемм между собой используются специальные короткозамыкающие перемычки (доступны в 2-х и 4-х полюсном исполнении)

→ Измерительные клеммы имеют возможность контроля электрических параметров (ток, напряжение) с помощью щупов, подключаемых к съемным разъемам для тестирования

→ Измерительные клеммы со встроенным разъединителем для подключения проводников сечением от 0,2 до 10 мм<sup>2</sup> позволяют осуществлять подключение или замену измерительных трансформаторов тока, измерительных приборов, счетчиков не отключая напряжения питания

Винтовые клеммы ESC-CBC



ESC-CBC.2

ESC-CBC.4



52 x 44 x 5 мм

52 x 44 x 6 мм

2,5 мм<sup>2</sup>

4 мм<sup>2</sup>

0,2 - 4 мм<sup>2</sup>

0,2 - 6 мм<sup>2</sup>

0,2 - 4 мм<sup>2</sup>

0,2 - 6 мм<sup>2</sup>

2,5 - WP25/14

4 - WP40/16

1	Высота x Длина x Ширина * * Размер указан с учетом установленной DIN-рейки		
2	Сечение клеммы		
3	Сечение подключаемого проводника	одножильного	
		многожильного	
		с наконечником	
Технические характеристики			
4	Напряжение		
5	Ток		
6	Длина снимаемой изоляции / момент зажатия		
7	Ном. напряжение изоляции / степень загрязнения		
8	Клемма винтовая (серая)		
9	Клемма винтовая (синяя)		
Аксессуары			
10	Замыкающая крышка (серая)		
11	Замыкающая крышка (синяя)		
12	Разделитель клемм (красный)		
13	Маркировочная табличка	"standart" 08 x 51	
		"print" 10 x 51	
15	Защитная крышка (изолирующая)		
16	Фиксирующий кронштейн (пружинный)		
17	Фиксирующий кронштейн (винтовой)		
14	Разделитель перемычек (красный)		
18	Перемычка втычная (неизолированная)	2 полюса	
		10 полюсов	
19	Перемычка втычная (изолированная, красная)	2 полюса	
		3 полюса	
		10 полюсов	
		10 полюсов	
20	Перемычка втычная (изолированная, синяя)	2 полюса	
		3 полюса	
		10 полюсов	
		10 полюсов	
21	Перемычка винтовая	2 полюса	
		многополюсная	

IEC			UL		
1000 В			600 В		
32 А			20 А		
9 мм / 0,8 Нм					
12 кВ / 3					
Тип	Код	Упаковка (шт)	Тип	Код	Упаковка (шт)
ESC-CBC.2	3903000	120	ESC-CBC.4	3903001	120
ESC-CBC.2B	3903044	120	ESC-CBC.4B	3903045	120
ESC-CBC.2-10/PT	3903010	50	ESC-CBC.2-10/PT	3903010	50
ESC-CBC.2-10/PTB	3903050	50	ESC-CBC.2-10/PTB	3903050	50
ESC-DFU/4/R	3903013	50	ESC-DFU/4/R	3903013	50
ES-NU0851	стр. 458		ES-NU0851	стр. 458	
ES-NU1051S	стр. 458		ES-NU1051S	стр. 458	
ESC-PRP/7	3903042	10	ESC-PRP/7	3903042	10
ES-BT0	3903075	25	ES-BT0	3903075	25
ES-BT/3	3903229	25	ES-BT/3	3903229	25
ESC-DFM/900	3903016	50	ESC-DFM/900	3903016	50
ESC-PTC/2/02	3903018	25	ESC-PTC/4/02	3903020	25
ESC-PTC/2/10	3903019	10	ESC-PTC/4/10	3903021	10
ESC-PTC2/02/R	3903022	25	ESC-PTC4/02/R	3903028	25
ESC-PTC2/03/R	3903023	25	ESC-PTC4/03/R	3903029	25
ESC-PTC2/10/R	3903024	25	ESC-PTC4/10/R	3903030	25
ESC-PTC2/02/B	3903025	25	ESC-PTC4/02/B	3903031	25
ESC-PTC2/03/B	3903026	25	ESC-PTC4/03/B	3903032	25
ESC-PTC2/10/B	3903027	25	ESC-PTC4/10/B	3903033	25

IEC			UL		
1000 В			600 В		
41 А			30 А		
10 мм / 1,2 Нм					
12 кВ / 3					
Тип	Код	Упаковка (шт)	Тип	Код	Упаковка (шт)
ESC-CBC.4	3903001	120	ESC-CBC.4	3903001	120
ESC-CBC.4B	3903045	120	ESC-CBC.4B	3903045	120
ESC-CBC.2-10/PT	3903010	50	ESC-CBC.2-10/PT	3903010	50
ESC-CBC.2-10/PTB	3903050	50	ESC-CBC.2-10/PTB	3903050	50
ESC-DFU/4/R	3903013	50	ESC-DFU/4/R	3903013	50
ES-NU0851	стр. 458		ES-NU0851	стр. 458	
ES-NU1051S	стр. 458		ES-NU1051S	стр. 458	
ESC-PRP/7	3903042	10	ESC-PRP/7	3903042	10
ES-BT0	3903075	25	ES-BT0	3903075	25
ES-BT/3	3903229	25	ES-BT/3	3903229	25
ESC-DFM/900	3903016	50	ESC-DFM/900	3903016	50
ESC-PTC/4/02	3903020	25	ESC-PTC/4/02	3903020	25
ESC-PTC/4/10	3903021	10	ESC-PTC/4/10	3903021	10
ESC-PTC4/02/R	3903028	25	ESC-PTC4/02/R	3903028	25
ESC-PTC4/03/R	3903029	25	ESC-PTC4/03/R	3903029	25
ESC-PTC4/10/R	3903030	25	ESC-PTC4/10/R	3903030	25
ESC-PTC4/02/B	3903031	25	ESC-PTC4/02/B	3903031	25
ESC-PTC4/03/B	3903032	25	ESC-PTC4/03/B	3903032	25
ESC-PTC4/10/B	3903033	25	ESC-PTC4/10/B	3903033	25

	ESC-CBC.6			ESC-CBC.10			ESC-CBC.16			ESC-CBC.35		
1	52 x 44 x 8 мм			52 x 44 x 10 мм			56 x 47 x 12 мм			63 x 56 x 16 мм		
2	6 мм <sup>2</sup>			10 мм <sup>2</sup>			16 мм <sup>2</sup>			35 мм <sup>2</sup>		
3	0,2 - 10 мм <sup>2</sup>			1,5 - 16 мм <sup>2</sup>			1,5 - 25 мм <sup>2</sup>			2,5 - 50 мм <sup>2</sup>		
	0,2 - 10 мм <sup>2</sup>			1,5 - 16 мм <sup>2</sup>			1,5 - 25 мм <sup>2</sup>			2,5 - 50 мм <sup>2</sup>		
	6 - WP60/20			10 - WP100/21			16 - WP160/22			35 - WP350/30		
4	IEC	UL		IEC	UL		IEC	UL		IEC	UL	
	1000 B	600 B		1000 B	600 B		1000 B	600 B		1000 B	600 B	
5	57 A	50 A		76 A	65 A		101 A	100 A		150 A	125 A	
	10 мм / 1,4 Нм			12 мм / 1,9 Нм			15 мм / 3 Нм			18 мм / 5 Нм		
7	12 кВ / 3			12 кВ / 3			12 кВ / 3			12 кВ / 3		
8	Тип	Код	Упаковка (шт)	Тип	Код	Упаковка (шт)	Тип	Код	Упаковка (шт)	Тип	Код	Упаковка (шт)
	ESC-CBC.6	3903002	120	ESC-CBC.10	3903003	100	ESC-CBC.16	3903004	50	ESC-CBC.35	3903005	50
9	ESC-CBC.6B	3903046	120	ESC-CBC.10B	3903047	100	ESC-CBC.16 (B)	3903048	25	ESC-CBC.35 (B)	3903049	25
	Аксессуары											
10	ESC-CBC.2-10/PT	3903010	50	ESC-CBC.2-10/PT	3903010	50	ESC-CBC.16/PT	3903011	25	ESC-CBC.35/PT	3903012	25
11	ESC-CBC.2-10/PTB	3903050	50	ESC-CBC.2-10/PTB	3903050	50	ESC-CBC.16/PTB	3903051	25	ESC-CBC.35/PTB	3903052	25
12	ESC-DFU/4/R	3903013	50	ESC-DFU/4/R	3903013	50	ESC-DFU/4/R	3903013	50	ESC-DFU/5/R	3903014	25
13	ES-NU0851	стр. 458		ES-NU0851	стр. 458		ES-NU0851	стр. 458		ES-NU0851	стр. 458	
	ES-NU1051S	стр. 458		ES-NU1051S	стр. 458		ES-NU1051S	стр. 458		ES-NU1051S	стр. 458	
15	ESC-PRP/7	3903042	10	ESC-PRP/7	3903042	10	ESC-PRP/8	3903043	10	ESC-PRP/8	3903043	10
16	ES-BT0	3903075	25	ES-BT0	3903075	25	ES-BT0	3903075	25	ES-BT0	3903075	25
17	ES-BT/3	3903229	25	ES-BT/3	3903229	25	ES-BT/3	3903229	25	ES-BT/3	3903229	25
14	ESC-DFM/900	3903016	50	ESC-DFM/500	3903144	50	ESC-DFM/700	3903017	50	ESC-DFM/700	3903017	50
18	ESC-PTC/6/02	3903034	25	ESC-PTC/10/02	3903036	25						
	ESC-PTC/6/10	3903035	10	ESC-PTC/10/10	3903037	10						
19												
20												
21							ESC-POF/53	3903038	25	ESC-POF/35	3903039	15
							ESC-CPM/16 + ESC-PMP/05	3903230 3903040	25	ESC-CPM/35 + ESC-PMP/35	3903231 3903041	10

Силовые клеммы ESC-GPA



1	Высота x Длина x Ширина * * Размер указан с учетом установленной DIN-рейки		
2	Сечение клеммы		
3	Сечение подключаемого проводника	одножильного	
		многожильного	
Технические характеристики			
4	Напряжение		
5	Ток		
6	Длина снимаемой изоляции / момент зажатия		
7	Ном. напряжение изоляции / степень загрязнения		
8	Клемма винтовая (серая)		
9	Клемма винтовая фиксированная (серая)		
Аксессуары			
10	Маркировочная табличка	"standart" 08 x 51	
		"print" 10 x 51	
11	Фиксирующий кронштейн (пружинный)		
12	Фиксирующий кронштейн (винтовой)		

ESC-GPA.70		ESC-GPA.70/FIX	
70 x 91 x 20,5 мм		75 x 102 (88)** x 20,5 мм	
70 мм <sup>2</sup>			
10 - 95 мм <sup>2</sup>			
10 - 95 мм <sup>2</sup>			
IEC		UL	
1000 В		1000 В	
192 А		215 А	
25 мм / 9 Нм			
12 кВ / 3			
Тип	Код	Упаковка (шт)	
ESC-GPA.70	3903006	25	
ESC-GPA.70/FIX	3903211	25	
ES-NU0851	стр. 458		
ES-NU1051S	стр. 458		
ES-BT0	3903075	25	
ES-BT/3	3903229	25	

Силовые клеммы ESC-GPM



1	Высота x Длина x Ширина * * Размер указан с учетом установки на монтажную панель		
2	Сечение клеммы		
3	Ширина подключаемого наконечника		
Технические характеристики			
4	Напряжение		
5	Ток		
6	Ном. напряжение изоляции / степень загрязнения		
7	Клемма винтовая (серая)		
Аксессуары			
8	Маркировочная табличка	"standart" 08 x 51	
		"print" 10 x 51	

ESC-GPM.95/FIX		
81 x 176 x 32 мм		
95/150 мм <sup>2</sup>		
22 мм (болт М8)		
IEC		UL
1000 В		-
232 А		-
12 кВ / 3		
Тип	Код	Упаковка (шт)
ESC-GPM.95/FIX	3903215	10
ES-NU0851	стр. 458	
ES-NU1051S	стр. 458	

ESC-GPA.95			ESC-GPA.95/FIX			ESC-GPA.150			ESC-GPA.150/FIX			ESC-GPA.240			ESC-GPA.240/FIX			
1	87 x 91 x 26 мм		91 x 111 (88)** x 26 мм			70 x 91 x 31 мм		94 x 122 (106)** x 31 мм			87 x 91 x 37 мм		115 x 134 (118)** x 37 мм					
2	<b>95 мм<sup>2</sup></b>			<b>150 мм<sup>2</sup></b>			<b>240 мм<sup>2</sup></b>											
3	10 - 95 мм <sup>2</sup>			50 - 150 мм <sup>2</sup>			95 - 240 мм <sup>2</sup>											
	10 - 120 мм <sup>2</sup>			50 - 185 мм <sup>2</sup>			50 - 300 мм <sup>2</sup>											
	IEC		UL		IEC		UL		IEC		UL		IEC		UL			
4	<b>1000 В</b>		1000 В		<b>1000 В</b>		1000 В		<b>1000 В</b>		1000 В		<b>1000 В</b>		1000 В			
5	<b>232 А</b>		232 А		<b>309 А</b>		309 А		<b>415 А</b>		415 А		<b>415 А</b>		415 А			
6	30 мм / 9 Нм			35 мм / 15 Нм			40 мм / 21 Нм											
7	12 кВ / 3			12 кВ / 3			12 кВ / 3											
	Тип		Код		Упаковка (шт)		Тип		Код		Упаковка (шт)		Тип		Код		Упаковка (шт)	
8	ESC-GPA.95		3903007		10		ESC-GPA.150		3903008		8		ESC-GPA.240		3903009		4	
9	ESC-GPA.95/FIX		3903212		10		ESC-GPA.150/FIX		3903213		8		ESC-GPA.240/FIX		3903214		4	
<b>Аксессуары</b>																		
10	ES-NU0851		стр. 458				ES-NU0851		стр. 458				ES-NU0851		стр. 458			
	ES-NU1051S		стр. 458				ES-NU1051S		стр. 458				ES-NU1051S		стр. 458			
11	ES-BT0		3903075		25		ES-BT0		3903075		25		ES-BT0		3903075		25	
12	ES-BT/3		3903229		25		ES-BT/3		3903229		25		ES-BT/3		3903229		25	

\*\* Расстояние между отверстиями для крепления

ESC-GPM.150/FIX			ESC-GPM.240/FIX									
1	81 x 200 x 42 мм		89 x 250 x 52 мм									
2	<b>150/240 мм<sup>2</sup></b>			<b>240/300 мм<sup>2</sup></b>								
3	32 мм (болт M10)			40 мм (болт M12)								
	IEC		UL		IEC		UL					
4	<b>1000 В</b>		-		<b>1000 В</b>		-					
5	<b>309 А</b>		-		<b>415 А</b>		-					
6	12 кВ / 3			12 кВ / 3								
	Тип		Код		Упаковка (шт)		Тип		Код		Упаковка (шт)	
7	ESC-GPM.150/FIX		3903216		6		ESC-GPM.240/FIX		3903217		4	
<b>Аксессуары</b>												
8	ES-NU0851		стр. 458				ES-NU0851		стр. 458			
	ES-NU1051S		стр. 458				ES-NU1051S		стр. 458			

Заземляющие клеммы ESC-TE



ESC-TE0.2

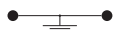

47 x 50 x 5,5 мм

2,5 мм<sup>2</sup>

0,2 - 4 мм<sup>2</sup>

0,2 - 4 мм<sup>2</sup>

2,5 - WP25/14

Технические характеристики		
IEC	UL	
-	-	
-	-	
12 мм / 0,8 Нм		
8 кВ / 3		
Тип	Код	Упаковка (шт)
ESC-TE0.2	3903066	75

ESC-TE0.4

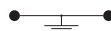

52 x 50 x 6,5 мм

4 мм<sup>2</sup>

0,2 - 6 мм<sup>2</sup>

0,2 - 6 мм<sup>2</sup>

4 - WP40/16

Технические характеристики		
IEC	UL	
-	-	
-	-	
14 мм / 1,2 Нм		
8 кВ / 3		
Тип	Код	Упаковка (шт)
ESC-TE0.4	3903067	50

ESC-TEC.6/0

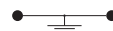

52 x 44 x 8 мм

6 мм<sup>2</sup>

0,5 - 10 мм<sup>2</sup>

0,5 - 10 мм<sup>2</sup>

6 - WP60/20

Технические характеристики		
IEC	UL	
-	-	
41 A	-	
10 мм / 1,4 Нм		
12 кВ / 3		
Тип	Код	Упаковка (шт)
ESC-TEC.6/0	3903070	45

1	Высота x Длина x Ширина *		
	* Размер указан с учетом установленной DIN-рейки		
2	Сечение клеммы		
3	Сечение подключаемого проводника	одножильного	
		многожильного	
		с наконечником	
Технические характеристики			
4	Напряжение		
5	Ток		
6	Длина снимаемой изоляции / момент зажатия		
7	Ном. напряжение изоляции / степень загрязнения		
8	Клемма винтовая (желто-зеленая)		
Аксессуары			
9	Замыкающая крышка (зеленая)		
10	Маркировочная табличка	"standart" 08 x 51	
		"print" 10 x 51	
11	Фиксирующий кронштейн (пружинный)		
12	Фиксирующий кронштейн (винтовой)		

Технические характеристики		
IEC	UL	
-	-	
-	-	
12 мм / 0,8 Нм		
8 кВ / 3		
Тип	Код	Упаковка (шт)
ESC-TE0.2	3903066	75

Технические характеристики		
IEC	UL	
-	-	
-	-	
14 мм / 1,2 Нм		
8 кВ / 3		
Тип	Код	Упаковка (шт)
ESC-TE0.4	3903067	50

Технические характеристики		
IEC	UL	
-	-	
41 A	-	
10 мм / 1,4 Нм		
12 кВ / 3		
Тип	Код	Упаковка (шт)
ESC-TEC.6/0	3903070	45

	ESC-TEC.10/0			ESC-TEC.16/0			ESC-TEC.35/0			ESC-TEC.70/0		
1	52 x 44 x 10 мм			56 x 47 x 12 мм			63 x 56 x 16 мм			74 x 70 x 20.5 мм		
2	10 мм <sup>2</sup>			16 мм <sup>2</sup>			35 мм <sup>2</sup>			71 мм <sup>2</sup>		
3	0,2 - 16 мм <sup>2</sup>			1,5 - 25 мм <sup>2</sup>			2,5 - 50 мм <sup>2</sup>			10 - 95 мм <sup>2</sup>		
	0,2 - 16 мм <sup>2</sup>			1,5 - 25 мм <sup>2</sup>			2,5 - 50 мм <sup>2</sup>			10 - 95 мм <sup>2</sup>		
	10 - WP100/21			10 - WP160/22			-			-		
	IEC	UL		IEC	UL		IEC	UL		IEC	UL	
4	-	-		-	-		-	-		-	-	
5	57 A	-		76 A	-		125 A	-		192 A	-	
6	10 мм / 1,9 Нм			12 мм / - Нм			18 мм / 5 Нм			25 мм / 9 Нм		
7	12 кВ / 3			12 кВ / 3			12 кВ / 3			12 кВ / 3		
	Тип	Код	Упаковка (шт)	Тип	Код	Упаковка (шт)	Тип	Код	Упаковка (шт)	Тип	Код	Упаковка (шт)
8	ESC-TEC.10/0	3903071	35	ESC-TEC.16/0	3903072	30	ESC-TEC.35/0	3903073	15	ESC-TEC.70/0	3903074	25
Аксессуары												
9												
10	ES-NU0851	стр. 458		ES-NU0851	стр. 458		ES-NU0851	стр. 458		ES-NU0851	стр. 458	
	ES-NU1051S	стр. 458		ES-NU1051S	стр. 458		ES-NU1051S	стр. 458		ES-NU1051S	стр. 458	
11	ES-BT0	3903075	25	ES-BT0	3903075	25	ES-BT0	3903075	25	ES-BT0	3903075	25
12	ES-BT/3	3903229	25	ES-BT/3	3903229	25	ES-BT/3	3903229	25	ES-BT/3	3903229	25



Двухуровневые клеммы ESC-DBC



		ESC2-DBC.2			ESC2-DBC.4		
		66 x 70 x 5 мм			66 x 70 x 5 мм		
		2,5 мм <sup>2</sup>			4 мм <sup>2</sup>		
3 Сечение подключаемого проводника		0,2 - 4 мм <sup>2</sup>			0,2 - 6 мм <sup>2</sup>		
		0,2 - 4 мм <sup>2</sup>			0,2 - 6 мм <sup>2</sup>		
		2,5 - WP25/14			4 - WP40/16		
Технические характеристики		IEC	UL		IEC	UL	
4 Напряжение		630 В		600 В		630 В	
5 Ток		24 А		20 А		32 А	
6 Длина снимаемой изоляции / момент зажатия		9 мм / 0,8 Нм			9 мм / 1 Нм		
7 Ном. напряжение изоляции / степень загрязнения		8 кВ / 3			8 кВ / 3		
		Тип	Код	Упаковка (шт)	Тип	Код	Упаковка (шт)
8 Клемма винтовая двухуровневая (серая)		ESC2-DBC.2	3903053	120	ESC2-DBC.4	3903054	100
<b>Аксессуары</b>							
9 Замыкающая крышка (серая)		ESC2-DBC.2/PT	3903055	25	ESC2-DBC.4/PT	3903056	25
10 Разделитель клемм (красный)		ESC-DFU/7/R	3903015	25	ESC-DFU/7/R	3903015	25
11 Маркировочная табличка		"standart" 08 x 51	ES-NU0851	стр. 458	ES-NU0851	стр. 458	
		"print" 10 x 51	ES-NU1051S	стр. 458	ES-NU1051S	стр. 458	
12 Фиксирующий кронштейн (пружинный)		ES-BTO	3903075	25	ES-BTO	3903075	25
13 Фиксирующий кронштейн (винтовой)		ES-BT/3	3903229	25	ES-BT/3	3903229	25
14 Разделитель перемычек (красный)		верхний уровень	ESC-DFM/900	3903016	50	ESC-DFM/900	3903016
		нижний уровень	ESC-DFM/500	3903144	50	ESC-DFM/500	3903144
15 Перемычка втычная (неизолированная)		2 полюса	ESC-PTC/2/02	3903018	25	ESC-PTC/4/02	3903020
		10 полюсов	ESC-PTC/2/10	3903019	10	ESC-PTC/4/10	3903021

1	Высота x Длина x Ширина *		
* Размер указан с учетом установленной DIN-рейки			
2	Сечение клеммы		
3	одножильного		
	многожильного		
	с наконечником		
<b>Технические характеристики</b>			
4	Напряжение		
5	Ток		
6	Длина снимаемой изоляции / момент зажатия		
7	Ном. напряжение изоляции / степень загрязнения		
8	Клемма винтовая двухуровневая (серая)		
<b>Аксессуары</b>			
9	Замыкающая крышка (серая)		
10	Разделитель клемм (красный)		
11	Маркировочная табличка		
12	Фиксирующий кронштейн (пружинный)		
13	Фиксирующий кронштейн (винтовой)		
14	Разделитель перемычек (красный)		
15	Перемычка втычная (неизолированная)		

## Клеммы

### Клеммы под предохранитель ESC-SFR

### Клемма-разъединитель ESC-CBS



		ESC-SFR.4	ESC-SFR.6	ESC-CBS.2					
<p>1 Высота х Длина х Ширина *</p> <p>* Размер указан с учетом установленной DIN-рейки</p>									
2	Сечение клеммы	52 x 52 x 8 мм	59 x 79 x 10 мм	52 x 57 x 5 мм					
3	Сечение подключаемого проводника	4 мм <sup>2</sup>	6 мм <sup>2</sup>	2 мм <sup>2</sup>					
		одножильного	0,2 - 6 мм <sup>2</sup>	0,2 - 10 мм <sup>2</sup>	0,2 - 4 мм <sup>2</sup>				
		многожильного	0,2 - 6 мм <sup>2</sup>	0,2 - 10 мм <sup>2</sup>	0,2 - 4 мм <sup>2</sup>				
	с наконечником	4 - WP40/20	6 - WP60/20	2,5 - WP25/14					
Технические характеристики		IEC	UL	IEC	UL				
4	Напряжение	800 В	600 В	630 В	-				
5	Ток	6,3 А	6,3 А	10 А	6,3 А				
6	Длина снимаемой изоляции / момент зажатия	11 мм / 1,2 Нм		11 мм / 1,4 Нм					
7	Ном. напряжение изоляции / степень загрязнения	6 кВ / 3		6 кВ / 3					
		Тип	Код	Упаковка (шт)	Тип	Код	Упаковка (шт)		
8	Клемма-разъединитель винтовая (серая)	ESC-SFR.4	3903057	70	ESC-SFR.6	3903061	50		
		ESC-CBS.2	3903064	100					
<b>Аксессуары</b>									
9	Замыкающая крышка (серая)	ESC-SFR.4/PT	3903060	25	ESC-SFR.6/PT	3903062	25		
10	Разделитель клемм (красный)				ESC-DFU/7/R	3903015	25		
11	Маркировочная табличка	"standart" 08 x 51	ES-NU0851	стр. 458	ES-NU0851	стр. 458	ES-NU0851	стр. 458	
		"print" 10 x 51	ES-NU1051S	стр. 458	ES-NU1051S	стр. 458	ES-NU1051S	стр. 458	
12	Фиксирующий кронштейн (пружинный)	ES-BT0	3903075	25	ES-BT0	3903075	25		
13	Фиксирующий кронштейн (винтовой)	ES-BT/3	3903229	25	ES-BT/3	3903229	25		
14	Коммутирующая вставка	цилиндр из латуни 5x20	ESC-CO/05	3903059	50				
		диод 255/3A 5x20	ESC-SFR/3A	3903058	70				
15	Разделитель перемычек (красный)						ESC-DFM/900	3903016	50
16	Перемычка вытычная (изолированная, красная)	2 полюса					ESC-PTP2/02/R	3903022	25
		3 полюса					ESC-PTP2/03/R	3903023	25
		10 полюсов					ESC-PTP2/10/R	3903024	10
17	Перемычка вытычная (изолированная, синяя)	2 полюса					ESC-PTP2/02/B	3903025	25
		3 полюса					ESC-PTP2/03/B	3903026	25
		10 полюсов					ESC-PTP2/10/B	3903027	10

Клеммы измерительные  
ESC-SCB



ESC-SCB.4



44 x 58 x 6,5 мм

4 мм<sup>2</sup>

0,2 - 6 мм<sup>2</sup>

0,2 - 6 мм<sup>2</sup>

4 - WP40/16

IEC

800 В

32 А

UL

600 В

20 А

9 мм / 1,2 Нм

8 кВ / 3

Тип

Код

Упаковка (шт)

ESC-SCB.4

3903218

75

ESC-SCB.6

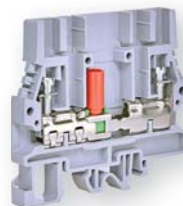

65 x 69 x 8 мм

6 мм<sup>2</sup>

0,5 - 10 мм<sup>2</sup>

0,5 - 10 мм<sup>2</sup>

6 - WP60/20

IEC

800 В

41 А

UL

600 В

47 А

12 мм / 1,4 Нм

8 кВ / 3

Тип

Код

Упаковка (шт)



ESC-SCB.6

3903220

100

1	Высота x Длина x Ширина * * Размер указан с учетом установленной DIN-рейки	
2	Сечение клеммы	
3	Сечение подключаемого проводника	
	одножильного	
	многожильного с наконечником	
Технические характеристики		
4	Напряжение	
5	Ток	
6	Длина снимаемой изоляции / момент зажатия	
7	Ном. напряжение изоляции / степень загрязнения	
8	Клемма винтовая измерительная (серая)	
Аксессуары		
9	Замыкающая крышка (серая)	
10	Разделитель клемм (красный)	
11	Разъем для тестирования	
12	Короткозамыкающая перемычка	
	для 2-х клемм	
	для 4-х клемм	
13	Маркировочная табличка	
	"standart" 08 x 51	
	"print" 10 x 51	
14	Фиксирующий кронштейн (пружинный)	
15	Фиксирующий кронштейн (винтовой)	

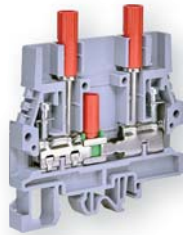
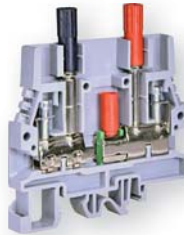
44 x 58 x 6,5 мм	65 x 69 x 8 мм				
4 мм <sup>2</sup>	6 мм <sup>2</sup>				
0,2 - 6 мм <sup>2</sup>	0,5 - 10 мм <sup>2</sup>				
0,2 - 6 мм <sup>2</sup>	0,5 - 10 мм <sup>2</sup>				
4 - WP40/16	6 - WP60/20				
IEC	UL				
800 В	600 В				
32 А	20 А				
9 мм / 1,2 Нм	12 мм / 1,4 Нм				
8 кВ / 3	8 кВ / 3				
Тип	Код	Упаковка (шт)	Тип	Код	Упаковка (шт)
ESC-SCB.4	3903218	75	ESC-SCB.6	3903220	100
ESC-SCB.4/PT	3903219	25	ESC-SCB.6/PT	3903223	25
ESC-SCB.6/PO/2	3903227	40	ESC-DFU/6/R	3903224	25
ESC-SCB.6/PO/4	3903228	20	ESC-PSD/P	3903225	50
ES-NU0851	стр. 458		ES-PSD/A	3903226	50
ES-NU1051S	стр. 458		ESC-SCB.6/PO/2	3903227	40
ES-BT0	3903075	25	ESC-SCB.6/PO/4	3903228	20
ES-BT/3	3903229	25	ES-NU0851	стр. 458	
			ES-NU1051S	стр. 458	
			ES-BT0	3903075	25
			ES-BT/3	3903229	25

ESC-SCB.6/DD				ESC-SCB.6/CD			
							
							
1	76 x 69 x 8 мм			1	77 x 69 x 8 мм		
2	6 мм <sup>2</sup>			2	6 мм <sup>2</sup>		
3	0,5 - 10 мм <sup>2</sup>			0,5 - 10 мм <sup>2</sup>			
	0,5 - 10 мм <sup>2</sup>			0,5 - 10 мм <sup>2</sup>			
	6 - WP60/20			6 - WP60/20			
	IEC	UL		IEC	UL		
4	800 В	-		800 В	-		
5	41 А	-		41 А	-		
6	12 мм / 1,4 Нм			12 мм / 1,4 Нм			
7	8 кВ / 3			8 кВ / 3			
	Тип	Код	Упаковка (шт)	Тип	Код	Упаковка (шт)	
8	ESC-SCB.6/DD	3903221	80	ESC-SCB.6/CD	3903222	80	
<b>Аксессуары</b>							
9	ESC-SCB.6/PT	3903223	25	ESC-SCB.6/PT	3903223	25	
10	ESC-DFU/6/R	3903224	25	ESC-DFU/6/R	3903224	25	
11	2 разъема для тестирования в комплекте (для измерения напряжения)			2 разъема для тестирования в комплекте (для измерения тока)			
12	ESC-SCB.6/PO/2	3903227	40	SCB.6/PO/2	3903227	40	
	ESC-SCB.6/PO/4	3903228	20	SCB.6/PO/4	3903228	20	
13	ES-NU0851	стр. 458		ES-NU0851	стр. 458		
	ES-NU1051S	стр. 458		ES-NU1051S	стр. 458		
14	ES-BTO	3903075	25	ES-BTO	3903075	25	
15	ES-BT/3	3903229	25	ES-BT/3	3903229	25	